

フィロシステム® VTCA 《VT ケーシング 壁面取り付け型》

プレフィルタ



※アイコン内のアルファベットは当社製フィルタの型式を示します。

型式: VTCA-E

特長

フィロシステム型式: VTCA 壁面取り付け型は、外気の一次処理として壁面に取り付けるケーシングです。フィルタは、当社製フィロパネル®型式: VT を装着しています。

- フィルタの装着は落とし込み式で、着脱が容易にできます。
- フィルタ取り付け枠は、従来のVTCAよりも軽量になっています。
- エア漏れを低減する「押さえバネ」《特許出願中》も、用意しています。(オプション)



型式表示

■ケーシング (フィルタ取り付け枠)

VTCA-20 20E-S

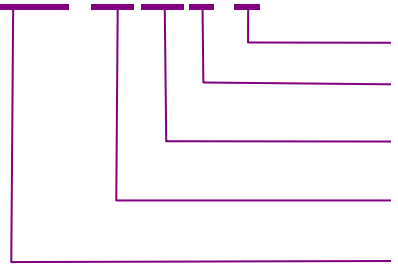

- 標準外仕様を示します。
- ケーシングの取り付け方法およびフィルタの装着方式を示します。
E: 壁面取り付け型、フィルタ落とし込み式
- 幅型名 (フィルタユニット列数) を示します。
例) 20: 2列
- 高さ型名 (フィルタユニット段数) を示します。
例) 20: 2段
- フィロシステムの型式を示します。

- 納入形態: 4段4列以上は、分割出荷となります。
- VTCA-1525 (1.5段×2.5列) のようなハーフサイズのフィルタを用いた仕様も製作可能です。

■フィルタ (別売品)

VT-20+B (PS/600N)

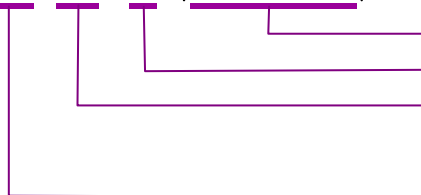

- 装着するフィレドンろ材を示します。
- 「押さえバネ」付きを示します。(オプション)
- 枠の厚みを示します。
15: 15mm、20: 20mm、25: 25mm※1
※1) 10mmと50mm厚には、「押さえバネ」付きの設定はありません。
- フィロパネル VT を示します。

- 「押さえバネ」付きヨコハーフサイズは、装着困難なため設定はありません。
- フィロパネル VT の標準寸法 (幅×高さ) は、フルサイズ: 500mm×500mm、タテハーフサイズ: 250mm×500mmです。
- 1m以内の寸法であれば、ご注文により特別寸法で製作いたします。

風量・質量表

■風量

単位: m³/min (風速 2.5m/s)

高さ型名	寸法(mm) 本体高さ	幅型名 全幅 段列	10	20	30	40	50
			1	2	3	4	5
10	600	1	37.5	75.0	112.5	150.0	187.5
20	1,120	2	75.0	150.0	225.0	300.0	375.0
30	1,640	3	112.5	225.0	337.5	450.0	562.5
40	2,160	4	150.0	300.0	450.0	600.0	750.0
50	2,680	5	187.5	375.0	562.5	750.0	937.5

■質量

単位: kg

高さ型名	寸法(mm) 本体高さ	幅型名 全幅 段列	10	20	30	40	50
			1	2	3	4	5
10	600	1	5.6	8.9	11.13	13.16	16.20
20	1,120	2	8.9	12.15	16.21	21.27	25.32
30	1,640	3	11.13	17.21	22.29	28.37	33.45
40	2,160	4	14.17	21.27	28.37	39.52	47.63
50	2,680	5	17.21	26.33	34.45	46.62	55.75

・左上: VTCA 本体質量。 右下: VTCA+フィロパネル VT 装着質量。

特長

■取り付け方法

- ・フィルタ取り付け枠を壁面に取り付けます。

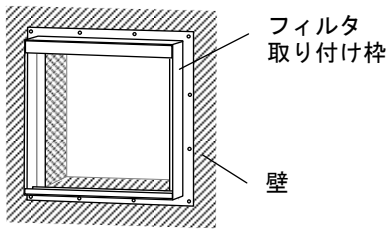

■フィルタの装着方式

- ・フィルタの装着は落とし込み式になっていますので、着脱が容易にできます。

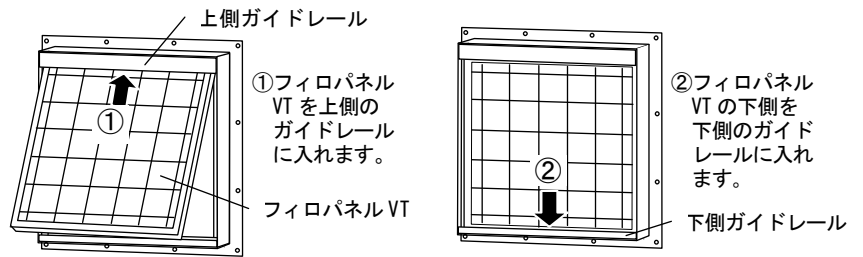

■エア漏れ対策仕様【流出側メンテナンス時、標準との比較】

- ・押さえバネ《特許出願中》により、エア漏れを約60%低減※2します。

※2) エア漏れ低減効果については当社試験結果による。
[1段1列、差圧200Pa時]

【押さえバネ付き【VT-*+B仕様】(オプション)】**

- 納入済みの落とし込み式用フィロパネルVTにも、装着できます。

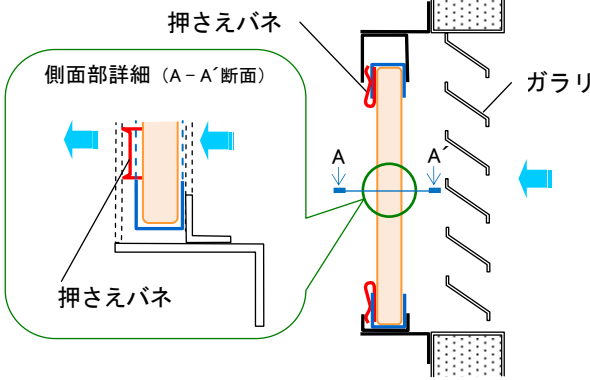

【押さえバネ無し(標準)】

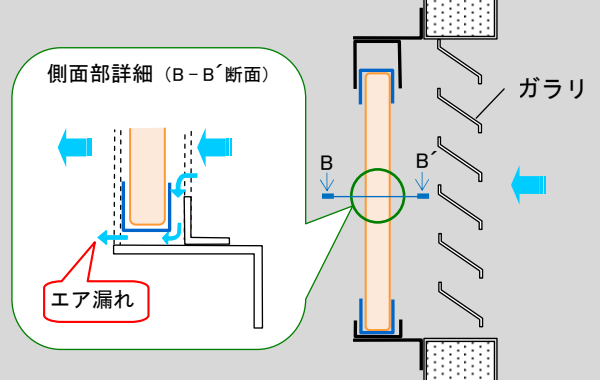

外形寸法図

■VTCA-2020E

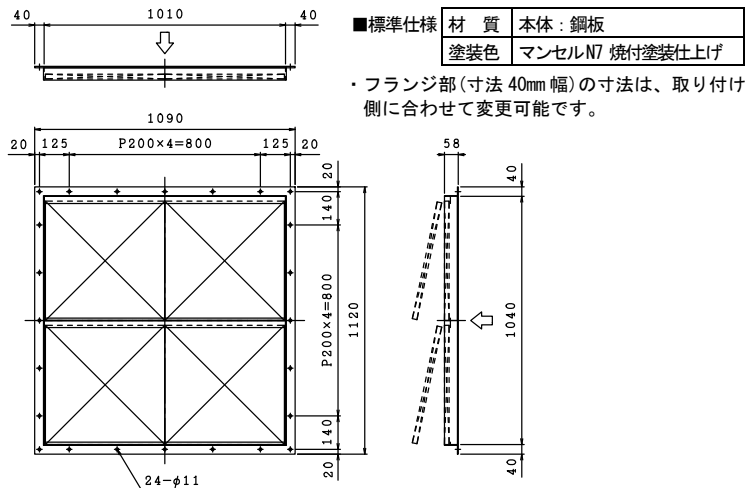

■VT-20+B

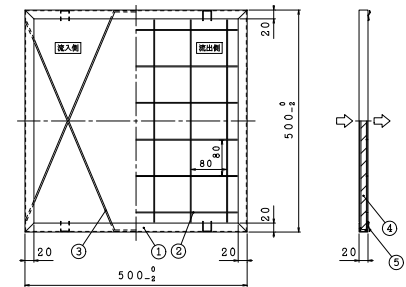

番号	名称	材質・備考
①	外枠	アルミ
②	金網	鉄線、2φ、80mm目
③	ろ材押さえ	鉄線3φ
④	ろ材	合成繊維
⑤	押さえバネ	SUS304

●「押さえバネ」付きヨコハーフサイズの設定はありません。

viene 日本バイリーン株式会社

産業資材事業部 空調資材本部

- 本社/〒104-8423 東京都中央区築地 5-6-4
TEL/(03)4546-1166 FAX/(03)4546-1162
- 大阪支店/〒541-0056 大阪市中央区久太郎町 3-5-19 大阪ディーアイシービル
TEL/(06)6120-3203 FAX/(06)6120-3224
- 名古屋支店/〒460-0008 名古屋市中区栄 2-2-12 NUP 伏見ビル
TEL/(052)203-1461 FAX/(052)203-1570
- 九州出張所/〒812-0011 福岡市博多区博多駅前 3-13-1 林英ビル 303
TEL:092-477-5723 FAX:092-477-5724